



Catalogo
2024

BUZZI 
METALLURGICA ZI

MADE IN ITALY



Protagonista del mercato degli articoli per la casa e il giardino

Nata sessant'anni or sono nel cuore della Brianza lecchese, da sempre uno dei distretti industriali tradizionalmente vocati all'attività metallurgica, Metallurgica Buzzi rappresenta un'eccellenza di quel tessuto di piccole e medie imprese che costituisce il vivace e dinamico sistema economico-produttivo lombardo. Metallurgica Buzzi ha saputo crescere nel corso dei decenni, restando sempre fedele ai valori da cui è nata: la passione abbinata alla ricerca della qualità, l'innovazione di prodotto alla flessibilità produttiva, il design "made in Italy" alla cura del dettaglio. Sempre con un forte orientamento alla soddisfazione del cliente. La scelta di specializzarsi, fin dai primi anni, alla progettazione e realizzazione di articoli per la casa e per il giardino, forte della competenza nella lavorazione del filo di ferro, l'ha portata gradualmente ad acquisire un posizionamento di riferimento nel mercato italiano e a ritagliarsi uno spazio di rilievo anche sui mercati internazionali.

Oggi Metallurgica Buzzi dispone di due insediamenti produttivi da 1.800 mq coperti su un'area di 10.000 mq, destinati alle diverse fasi di lavorazione del filo di ferro e delle barre piatte in acciaio, oltre che alla verniciatura e alla plastificazione; un magazzino scaffalato da 800 mq ospita i prodotti finiti garantendo un costante e tempestivo approvvigionamento alla clientela.



Una storia di passione e creatività lunga sessant'anni

Trasformare il filo di ferro in oggetti capaci di arredare la casa e il giardino è stata, da sempre, la motivazione che ha spinto Metallurgica Buzzi a fondere passione, creatività e gusto italiano con un consolidato ed originale know-how tecnico-produttivo. Un percorso che si è snodato per sei decenni, dal 1960 ad oggi, coinvolgendo due generazioni imprenditoriali familiari.

Nata come piccola officina artigianale specializzata nella lavorazione del filo di ferro conto terzi, già agli inizi degli anni '70 Metallurgica Buzzi acquisiva un capannone dove collocava alcune macchine puntatrici ed avviava la produzione in proprio di stendibiancheria e portavasi da appendere ai balconi. Il mercato di sbocco erano i grossisti di casalinghi e le ferramenta.

Proprio in quegli anni, con la partecipazione prima al Macef e poi al Miflor, a quei tempi le fiere internazionali di riferimento per il mondo della decorazione della casa e del giardinaggio, Metallurgica Buzzi faceva il suo ingresso nella grande distribuzione organizzata, che sarebbe stato da allora il suo mercato di riferimento. Prestigiosi marchi di catene di grandi magazzini come Upim, Città Mercato, Cash & Carry e La Rinascente divennero stabilmente clienti di Metallurgica Buzzi, che nel frattempo ampliava la propria offerta di prodotti, introducendo una gamma caratterizzata dal rivestimento plastico esterno del filo di ferro.

La crescita dell'azienda coincide, agli inizi del decennio successivo, con l'acquisto di un nuovo e moderno capannone, dotato di tutte le più avanzate tecnologie produttive e con l'acquisizione di un forno di plastificazione, per far fronte alle sempre più pressanti richieste del mercato. Nuovi importanti marchi della grande distribuzione vengono conquistati dai prodotti realizzati da Metallurgica Buzzi, a cominciare da La Standa, seguita poi da altri player della GDO come Esselunga e Bennet, MD e dalle catene del fai da te come Obi e Brico io, Bricofer, ecc.. L'esigenza di poter garantire una produzione a stock per poter far fronte con tempestività ed efficienza alle richieste della clientela, portano Metallurgica Buzzi ad acquistare un nuovo capannone da adibire a magazzino scaffalato, dove ospitare la sempre più vasta gamma di prodotti realizzati, che oggi copre ben 260 referenze. Contemporaneamente si ampliano anche gli orizzonti distributivi grazie alla partecipazione a fiere internazionali come il Gafa a Colonia.



IDEA



QUALITÀ



SERVIZIO

Leader in Italia, proiettata oltre i confini

La costante capacità di innovare il prodotto, introducendo ogni anno nuove referenze, e di garantire un'offerta all'insegna della qualità e dello studio del design sono due



dei fattori competitivi che hanno permesso a Metallurgica Buzzi di crescere nel corso dei decenni e di affrontare con successo anche le fasi di mercato più difficili, contrassegnate dall'emergere di una concorrenza basata unicamente sul prezzo proveniente dall'Estremo Oriente.

La sua flessibilità e capacità produttiva, unita ad una costante attenzione alle esigenze della clientela, ne fanno un player di riferimento nel suo specifico mercato. In Italia Metallurgica Buzzi ha costruito negli anni il suo primato, acquisendo una vera e propria leadership di settore, come testimoniano i contratti di fornitura con numerosi marchi della GDO e della GDS.

Ma Metallurgica Buzzi non ha mai mancato di guardare anche oltre i confini del nostro Paese, forte di un prodotto capace di conquistare proprio per la sua qualità e il suo gusto italiano.

Attualmente la quota del suo fatturato destinata all'estero è del 25%, con l'obiettivo di aumentare, ed è sviluppata attraverso una rete di distributori che presidiano i mercati di: Svizzera, Repubblica Ceca, Spagna, Regno Unito, Francia, Grecia, Ungheria, Polonia, Germania, Belgio, Portogallo, Malta e dal 2020 Stati Uniti.

Un'organizzazione produttiva e logistica al servizio della grande distribuzione

Con una capacità produttiva di circa 5.000 balconiere al giorno, Metallurgica Buzzi ha organizzato il proprio ciclo produttivo in modo razionale ed efficiente. L'automazione dei processi è uno dei punti di forza dell'azienda: sfruttando le competenze tecniche interne, Metallurgica Buzzi non si è mai limitata ad acquistare gli impianti di produzione per la lavorazione del filo e la sua saldatura, ma ha sempre proposto interventi di customizzazione per accrescerne la produttività senza rinunciare alla qualità. L'esperienza del personale impiegato, fortemente fidelizzato all'azienda, garantisce quel valore aggiunto in termini di cura del dettaglio che i prodotti a firma Metallurgica Buzzi assicurano alla clientela. Sotto l'aspetto logistico, la scelta di investire sull'acquisto di un capannone dedicato esclusivamente ad accogliere lo stock di produzione rappresenta ancora una volta una decisione assunta per offrire un servizio completo alla propria clientela. Negli 800 mq scaffalati del magazzino, sono infatti costantemente a disposizione per le richieste della grande distribuzione tutte le referenze del vasto catalogo di prodotti proposto da Metallurgica Buzzi, perfettamente imballati, così da garantire tempestività e affidabilità nelle consegne.

Flessibilità e qualità: i nostri fattori competitivi



L'elevata flessibilità produttiva e la costante ricerca della qualità del prodotto rappresentano due punti di forza della presenza sui mercati di Metallurgica Buzzi, essenziali per offrire risposte su misura alle richieste della GDO.

L'estrema versatilità dei suoi impianti e la loro capacità produttiva si unisce ad un forte orientamento al cliente e si traduce nella capacità di rispondere con tempestività e rapidità alla domanda dei grandi marchi per i quali l'azienda lavora, offrendo sempre soluzioni all'altezza delle necessità. L'ampio magazzino rappresenta inoltre un vero e proprio polmone per far fronte alle richieste non programmate.

La qualità dei prodotti si realizza attraverso un controllo completo di tutte le diverse fasi che compongono processo di produzione e lavorazione: dall'acquisto della materia prima (acciaio, polvere epossidica per verniciatura, polvere

polietilene per plastificazione) da primari produttori italiani che ne certificano la provenienza ai numerosi controlli lungo tutto il ciclo produttivo, fino all'imballaggio finale e allo stoccaggio. La particolare attenzione con cui vengono verificati gli aspetti critici del processo, a cominciare da piegatura e saldatura, si abbina alla estrema cura per i dettagli.



L'attenzione per l'ambiente: un impegno concreto



La leadership di Metallurgica Buzzi si misura anche con la vastità e profondità di gamma della sua produzione. Sono ben 260 le referenze attualmente a catalogo. Esse spaziano dalle fioriere fisse e regolabili da parete o balcone ai portavasi con catena e alle mensole da parete; dalle basi spostavasi ai portavasi con sottovaso e ai supporti portacassette da parete o da appoggio; dalle bordure ai segnamento; dai grigliati con i relativi accessori ai tralici e agli archi da giardino; fino alle serre

per orto o da balcone e giardino; la linea casa comprende stendibiancheria, scolapiatti e mensole per il bagno. Molti prodotti sono inoltre proposti in confezione complete di vasi, in plastica o legno.

Metallurgica Buzzi è inoltre in grado di studiare per i propri clienti soluzioni personalizzate.

Il visual merchandising: strumenti e supporti per la vendita

L'esperienza maturata in oltre quarant'anni di collaborazione con i più importanti protagonisti della grande distribuzione hanno portato Metallurgica Buzzi a progettare i propri imballi tenendo conto delle specifiche esigenze di presentazione dei prodotti sui punti vendita.

Per questo motivo, ogni articolo realizzato e proposto prevede, a monte, un accurato studio del packaging, con l'obiettivo di fornire all'utilizzatore finale tutte le informazioni necessarie per un acquisto non assistito.

In questo modo si agevola il sell-out del punto vendita e si contribuisce a offrire efficaci soluzioni di visual merchandising, con l'obiettivo di ottimizzare lo spazio nel punto vendita a migliorare l'attrattività del prodotto.

LINEA 2000

Un disegno moderno ed elegante per una linea che esprime massima robustezza e funzionalità.

È trattata in modo da resistere perfettamente all'assalto degli agenti atmosferici, mantenendo sempre inalterate lucentezza e freschezza dei colori.

Tutti i pregi della linea 2000 vengono riproposti in una versione regolabile: massima adattabilità e "presa sicura" su ogni supporto sono garantite.

DATI TECNICI : in filo d'acciaio plastificato.

Colori: nero.

PORTAVASO

ART.	CODICE EAN	DIMENSIONI	CONF
PV022	8006866000392	Ø22xh18 cm	20 pz



FISSA

ART.	CODICE EAN	DIMENSIONI	CONF
F2040	8006866000354	43x20xh16 cm	5 pz
F2050	8006866000361	53x20xh16 cm	5 pz
F2060	8006866000378	63x20xh16 cm	5 pz
F2080	8006866000385	83x20xh16 cm	5 pz

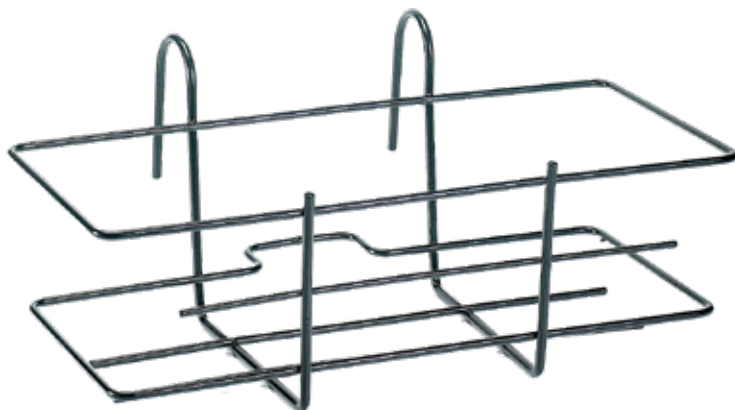

REGOLABILE

Regolazione da 50 mm a 170 mm

ART.	CODICE EAN	DIMENSIONI	CONF
F2R40	8006866000934	40x20xh16 cm	5 pz
F2R50	8006866000941	50x20xh16 cm	5 pz
F2R60	8006866000958	60x20xh16 cm	5 pz
F2R80	8006866000965	80x20xh16 cm	5 pz



DA PARETE

ART.	CODICE EAN	DIMENSIONI	CONF
F2P40	8006866010612	43x20xh16 cm	5 pz
F2P50	8006866010629	53x20xh16 cm	5 pz
F2P60	8006866010636	63x20xh16 cm	5 pz
F2P80	8006866010674	83x20xh16 cm	5 pz



LINEA CLASSIC

È la linea classica per eccellenza: propone i motivi della tradizione ornamentale italiana con i pregi di una robustezza e una resistenza imbattibili.

Resiste agli agenti atmosferici e mantiene sempre intatte le sue caratteristiche estetiche.

È una riproposta della linea CLASSIC con in più il vantaggio di essere regolabile.

Massima flessibilità di utilizzo su ogni supporto: balcone in cemento, in ferro, ringhiera, ecc.

DATI TECNICI : in filo d'acciaio plastificato.

Colori: nero

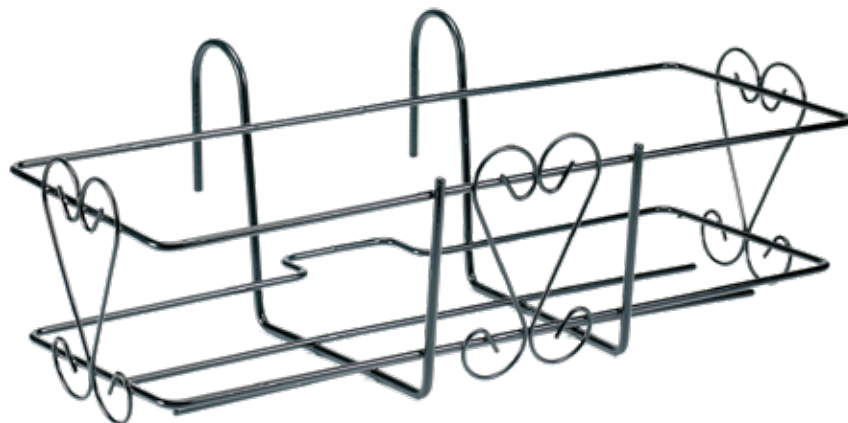

FISSA

ART.	CODICE EAN	DIMENSIONI	CONF
FC040	8006866000972	43x20xh16 cm	5 pz
FC050	8006866000989	53x20xh16 cm	5 pz
FC060	8006866000996	63x20xh16 cm	5 pz
FC080	8006866001009	83x20xh16 cm	5 pz



REGOLABILE

Regolazione da 50 mm a 170 mm

ART.	CODICE EAN	DIMENSIONI	CONF
FCR40	8006866001054	40x20xh16 cm	5 pz
FCR50	8006866001061	50x20xh16 cm	5 pz
FCR60	8006866001078	60x20xh16 cm	5 pz
FCR80	8006866001085	83x20xh16 cm	5 pz



LINEA TOUR

La linea essenziale delle balconiere Tour le rende adatte sia per ringhiere classiche e lavorate che per balconi semplici e lineari. Un design essenziale ma molto moderno ed estetico

DATI TECNICI: in filo d'acciaio plastificato.

Colore: nero.

FISSA

ART.	CODICE EAN	DIMENSIONI	CONF
FT40	8006866007650	43x20xh16 cm	5 pz
FT50	8006866007735	53x20xh16 cm	5 pz
FT60	8006866007742	63x20xh16 cm	5 pz
FT80	8006866007759	83x20xh16 cm	5 pz

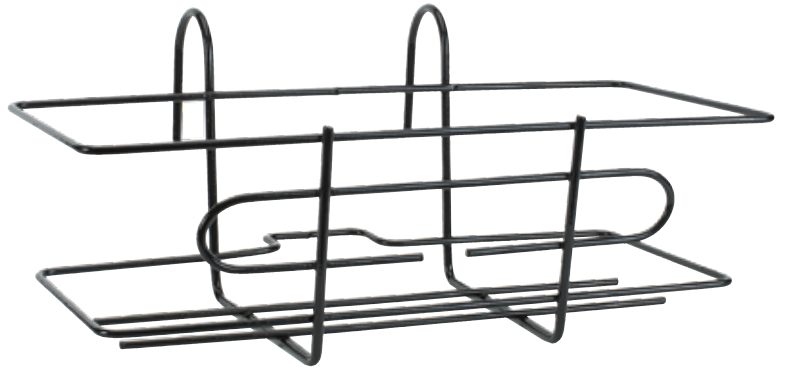

REGOLABILE

Adattabile a qualsiasi balcone grazie alla regolazione dei ganci di supporto.

Regolazione da 50 mm a 170 mm

ART.	CODICE EAN	DIMENSIONI	CONF
FTR40	8006866007766	40x20xh16 cm	5 pz
FTR50	8006866007773	50x20xh16 cm	5 pz
FTR60	8006866007780	60x20xh16 cm	5 pz
FTR80	8006866007797	80x20xh16 cm	5 pz

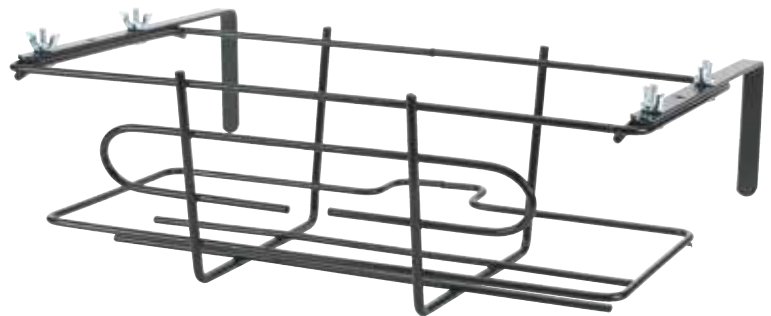

CON RUOTE

Completa di ruote. Per ogni angolo della casa.

ART.	CODICE EAN	DIMENSIONI	CONF
FTT40	8006866007803	40x20xh18 cm	5 pz
FTT50	8006866007810	50x20xh18 cm	5 pz
FTT60	8006866007827	60x20xh18 cm	5 pz
FTT80	8006866007834	80x20xh18 cm	5 pz

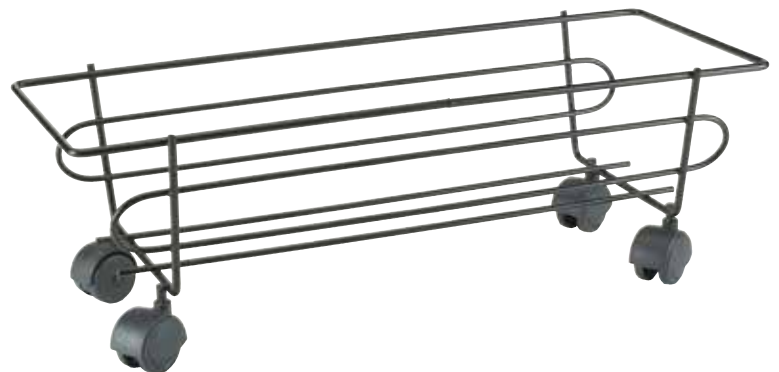

LINEA SONIA ECONOMICA

Questa linea ripropone il disegno moderno ed elegante della linea 2000 realizzato in una versione dal prezzo decisamente conveniente.

DATI TECNICI: in filo d'acciaio verniciato con polveri epossidiche.
Colore: nero

FISSA

ART.	CODICE EAN	DIMENSIONI	CONF
F2E40	8006866000552	43x20xh13 cm	20 pz
F2E50	8006866000569	53x20xh13 cm	20 pz
F2E60	8006866000576	63x20xh13 cm	20 pz



REGOLABILE

da 50 a 170 mm

ART.	CODICE EAN	DIMENSIONI	CONF
F2ER40	8006866008589	40x20xh13 cm	10 pz
F2ER50	8006866008596	50x20xh13 cm	10 pz
F2ER60	8006866008602	60x20xh13 cm	10 pz



UNIVERSALE IN FILO

Per cassette fino a 60 cm. Con gancio di sicurezza.

ART.	CODICE EAN	DIMENSIONI	CONF
FU1540	8006866002396	15x40 cm	12 pz
FU4122	8006866006769	41x22 cm	12 pz



PORTAVASO

ART.	CODICE EAN	DIMENSIONI	CONF
PVE015	8006866000545	Ø 15 cm	20 pz
PVE018	8006866000538	Ø 18 cm	20 pz
PVE022	8006866001184	Ø 22 cm	30 pz
PVE026	8006866001856	Ø 26 cm	20 pz



LINEA PRIMULA

Linea solida e semplice resistente alle intemperie con un design classico adatto per ogni ambiente.

DATI TECNICI: in filo d'acciaio Ø 6 mm verniciato con polveri epossidiche.
Colore: nero.

FISSA

ART.	CODICE EAN	DIMENSIONI	CONF
P45	8006866005564	45x20xh18 cm	5 pz
P55	8006866005571	55x20xh18 cm	5 pz
P65	8006866005588	65x20xh18 cm	5 pz
P85	8006866005595	85x20xh18 cm	5 pz



REGOLABILE

Regolazione da 50 a 170 mm

Adattabile a qualsiasi balcone grazie alla regolazione dei ganci di supporto.

ART.	CODICE EAN	DIMENSIONI	CONF
FBP45	8006866003027	45x20xh18 cm	5 pz
FBP55	8006866003034	55x20xh18 cm	5 pz
FBP65	8006866003041	65x20xh18 cm	5 pz
FBP85	8006866003058	85x20xh18 cm	5 pz

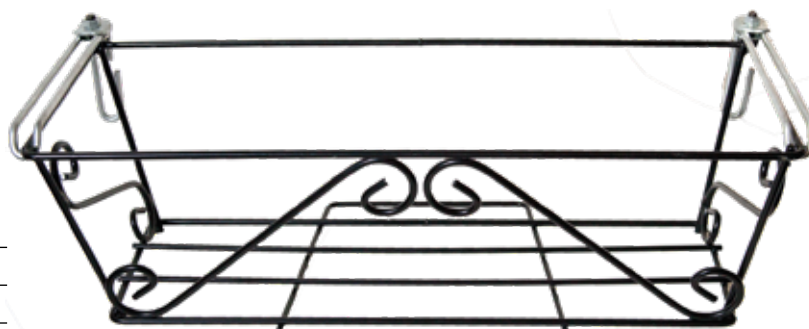

LINEA MARTE

ZINCATA E VERNICIATA

DATI TECNICI : In filo d'acciaio zincato e verniciato con polveri epossidiche.
Colori: Antracite lucido.



PARTICOLARE ZINCATURA

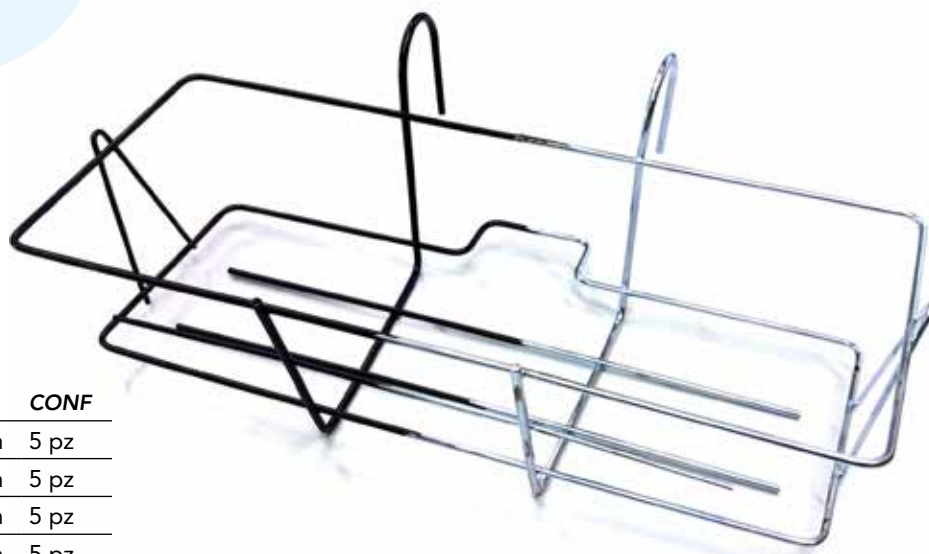

FISSA

ART.	CODICE EAN	DIMENSIONI	CONF
ZV40	8006866010414	43x20xh16 cm	5 pz
ZV50	8006866010452	53x20xh16 cm	5 pz
ZV60	8006866010490	63x20xh16 cm	5 pz
ZV80	8006866010537	83x20xh16 cm	5 pz



REGOLABILE

da 50 a 170 mm

ART.	CODICE EAN	DIMENSIONI	CONF
ZRV40	8006866010438	40x20xh16 cm	5 pz
ZRV50	8006866010476	50x20xh16 cm	5 pz
ZRV60	8006866010513	60x20xh16 cm	5 pz
ZRV80	8006866010551	80x20xh16 cm	5 pz

LINEA ROBUSTA

Un design moderno e una struttura molto resistente e funzionale fanno di robusta la linea perfetta per tutte le situazioni. Adatta anche per vasi pesanti in cotto o cemento.

DATI TECNICI: in filo d'acciaio verniciato con polveri epossidiche.
Colore: nero



FISSA

ART.	CODICE EAN	DIMENSIONI	CONF
R40	8006866011411	43x22Xh16 cm	5 pz
R50	8006866011428	53x22Xh16 cm	5 pz
R60	8006866011435	63x22Xh16 cm	5 pz
R80	8006866011442	83x22Xh16 cm	5 pz

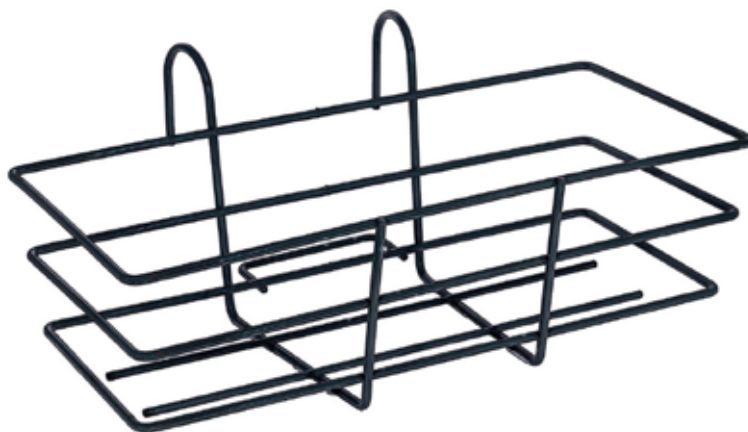

REGOLABILE

da 50 a 170 mm

ART.	CODICE EAN	DIMENSIONI	CONF
RR40	8006866011459	40x22Xh16 cm	5 pz
RR50	8006866011466	50x22Xh16 cm	5 pz
RR60	8006866011473	60x22Xh16 cm	5 pz
RR80	8006866011480	80x22Xh16 cm	5 pz



DA MURO

ART.	CODICE EAN	DIMENSIONI	CONF
RM40	8006866011862	43x20xh16 cm	5 pz



LINEA UNIVERSALE

con ganci di sicurezza

DATI TECNICI: in acciaio piatto 20x4 mm verniciato con polveri epossidiche.
Colore: nero.

FISSA

Per cassette fino a 80 cm .

ART.	CODICE EAN	DIMENSIONI	CONF
FUF37	8006866006721	37x18 cm	6 pz
FUF60	8006866006738	60 x18 cm	6 pz



REGOLABILE

Adattabile a balconi da 0 a 14 cm
Per cassette fino a 80 cm

ART.	CODICE EAN	DIMENSIONI	CONF
FUR37	8006866006745	37x18 cm	6 pz
FUR60	8006866006752	60x18 cm	6 pz



FULL TOTALMENTE REGOLABILE

ART.	CODICE EAN	DIMENSIONI	CONF
FULL60	8006866010346	regolabile	6 pz

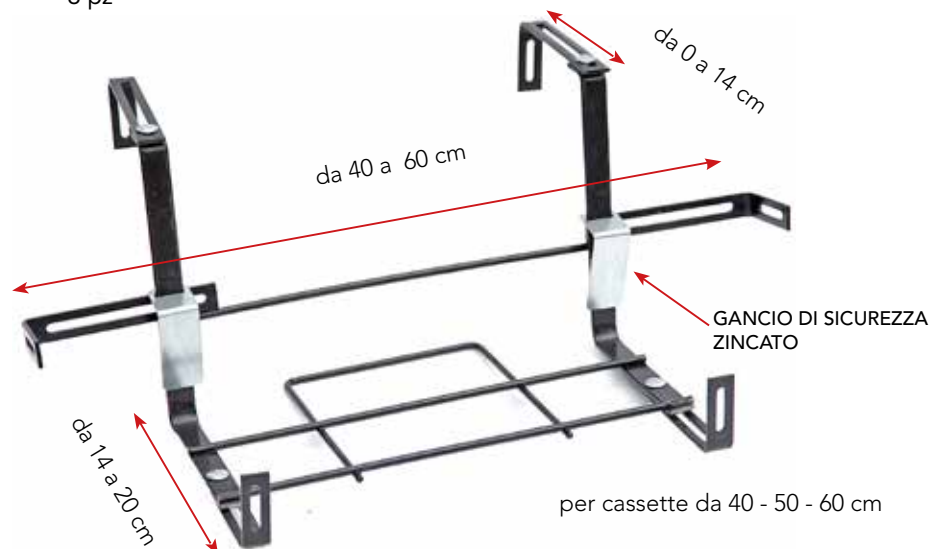

LINEA SOFI con sottocassetta

DATI TECNICI: in acciaio piatto 20x4 mm verniciato con polveri epossidiche.
Colore: nero.

FISSA

Completa di cassetta e sottocassetta con ganci di sicurezza zincati.

ART.	CODICE EAN	DIMENSIONI	CONF
FSF50	8006866011824	50X20Xh18 cm	22 pz



REGOLABILE

Completa di cassetta e sottocassetta con ganci di sicurezza zincati.
Adattabile a balconi da 0 a 14 cm

ART.	CODICE EAN	DIMENSIONI	CONF
FSR50	8006866011831	50X20Xh18 cm	22 pz



PORTAVASI CON CATENA



Completo di catena, mensola e ciotola Ø 25 cm

ART.	CODICE EAN	DIMENSIONI	CONF
902	8006866010735	Ø 25xh95 cm	6 pz o Mini Box 16 pz



DATI TECNICI
In filo d'acciaio
verniciato con polveri epossidiche.
Colore: nero.

Completo di catena e mensola

ART.	CODICE EAN	DIMENSIONI	CONF
9000	8006866012104	Ø 22xh95 cm	12 pz



ART.	CODICE EAN	DIMENSIONI	CONF
900/A	8006866009999	Ø 22xh73 cm	6 pz

MINI SUPPORTO CON CATENA



Completo di catena, gancio e tassello

ART.	CODICE EAN	DIMENSIONI	CONF
902/15	8006866012432	Ø 15xh52 cm	24 pz

CON CIOTOLA



ART.	CODICE EAN	DIMENSIONI	CONF
901	8006866010018	Ø 25xh85 cm	6 pz

NEW

BUZZI
METALLURGICA

MENSOLE DA PARETE

DATI TECNICI: in filo d'acciaio, lamiera e piatto d'acciaio verniciato con polveri epossidiche.
Colore: nero.

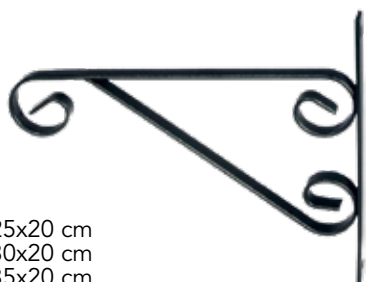

ART.900/P1 25x20 cm
ART.900/P2 30x20 cm
ART.900/P3 35x20 cm

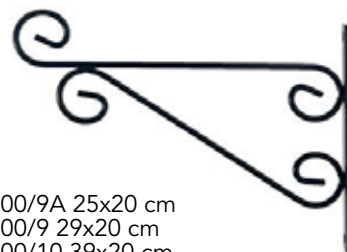

ART.900/9A 25x20 cm
ART.900/9 29x20 cm
ART.900/10 39x20 cm

ART.	CODICE EAN	CONF
900/P1	8006866011510	12 PZ
900/P2	8006866011527	12 PZ
900/P3	8006866011534	12 PZ



IN PIATTO

ART.	CODICE EAN	CONF
900/9A	8006866011503	12 pz
900/9	8006866009883	12 pz
900/10	8006866009890	12 pz

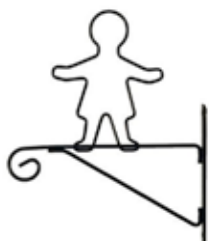

ART.900/3
29x32 cm



ART.900/4
29x32 cm



ART.900/5
29x32 cm



ART.900/6
29x32 cm

ART.	CODICE EAN	CONF
900/3	8006866009821	12 pz

ART.	CODICE EAN	CONF
900/4	8006866009838	12 pz

ART.	CODICE EAN	CONF
900/5	8006866009845	12 pz

ART.	CODICE EAN	CONF
900/6	8006866009852	12 pz

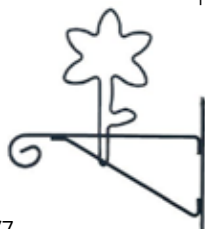

ART.900/7
29x32 cm

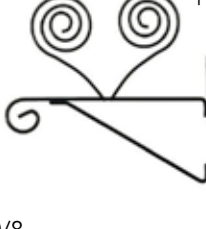

ART.900/8
29x32 cm



ART.900/16
29x32 cm



ART.900/11
29x32 cm

ART.	CODICE EAN	CONF
900/7	8006866009869	12 pz

ART.	CODICE EAN	CONF
900/8	8006866009876	12 pz

ART.	CODICE EAN	CONF
900/16	8006866009951	12 pz

ART.	CODICE EAN	CONF
900/11	8006866009906	12 pz



ART.900/12
29x32 cm

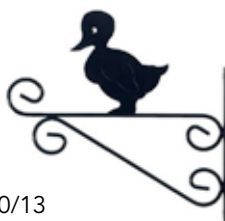

ART.900/13
29x32 cm



ART.900/14
29x32 cm



ART.900/15
29x32 cm

ART.	CODICE EAN	CONF
900/12	8006866009913	12 pz

ART.	CODICE EAN	CONF
900/13	8006866009920	12 pz

ART.	CODICE EAN	CONF
900/14	8006866009937	12 pz

ART.	CODICE EAN	CONF
900/15	8006866009944	12 pz

LINEA FERRO BATTUTO

DATI TECNICI

In ferro piatto e quadro verniciato con polveri epossidiche.
Colore: nero.

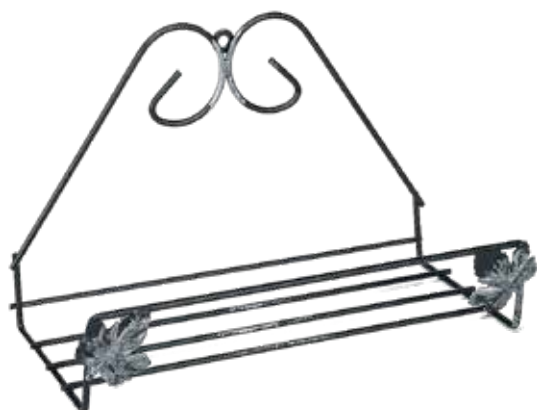

MARGHERITA

Da parete

Per cassette fino a 60 cm

ART.	CODICE EAN	DIMENSIONI	CONF
FBU40	8006866002297	40x15xh25 cm	10 pz



ALLORO

ART.	CODICE EAN	DIMENSIONI	CONF
FBA55	8006866003386	54x22xh55 cm	2 pz



EDERA

Da parete

Cassetta sottovaso inclusa

ART.	CODICE EAN	DIMENSIONI	CONF
FB50	8006866002303	51x21xh44 cm	4 pz



GELSOMINO

ART.	CODICE EAN	DIMENSIONI	CONF
FBG54	8006866003423	54x18xh54 cm	2 pz

LINEA FERRO BATTUTO

GIRASOLE



Per vaso Ø 22 cm

ART.	CODICE EAN	DIMENSIONI	CONF
FBM22	8006866002327	Ø 22xh83 cm	5 pz



Per ciotole Ø 37 cm

ART.	CODICE EAN	DIMENSIONI	CONF
FBC37	8006866003393	Ø 37xh93 cm	5 pz



PORTAVASO

ART.	CODICE EAN	DIMENSIONI	CONF
A5	8006866003409	Ø 26xh57 cm	2 pz

BASI SPOSTAVASI UNIVERSALI

DATI TECNICI: in filo d'acciaio verniciato con polveri epossidiche.

Colore: nero

Ideali per portare vasi da 60 sino a 100 Kg

TONDA

Fornita con ruote

ART.	CODICE EAN	DIMENSIONI	CONF
BS030U	8006866011268	Ø 30 cm	10 pz
BS040U	8006866011299	Ø 40 cm	10 pz
BS050U	8006866011305	Ø 50 cm	10 pz



RETTANGOLARE

ART.	CODICE EAN	DIMENSIONI	CONF
BR56U	8006866011312	56X28 cm	10 pz
BR75U	8006866011275	75X33 cm	10 pz
BR94U	8006866011329	94X37 cm	10 pz



QUADRATA

ART.	CODICE EAN	DIMENSIONI	CONF
BQ34	8006866011695	34X34 cm	10 pz
BQ42	8006866011701	42X42 cm	10 pz



CALLA

Fornita con 4 ruote montate

Ideale per portare vasi fino a 60 Kg

ART.	CODICE EAN	DIMENSIONI	CONF
PVC33	8006866004130	Ø 33xh33xh24 cm	5 pz



BASI SPOSTAVASI CON BORDO

DATI TECNICI: in filo d'acciaio verniciato con polveri epossidiche.
Colore: nero



imballo



REGOLABILE

DATI TECNICI
In tubolare d'acciaio piatto e quadro.
Verniciato con polveri epossidiche.
Fornito con 4 ruote montate
Ideale per ciotole da \varnothing 45 a 60 cm
Portata massima 100 Kg

ART.	CODICE EAN	DIMENSIONI	CONF
BSR90	8006866003416	\varnothing 45 a 60 cm	12 pz

RETTANGOLARE

Con 6 ruote per fioriere maxi.
Portata massima 150 Kg

ART.	CODICE EAN	DIMENSIONI	CONF
BR56	8006866006059	56X28 cm	10 pz
BR75	8006866006066	75X33 cm	10 pz
BR94	8006866006073	94X37 cm	10 pz



TONDA

Fornita con ruote
Ideale per portare vasi sino a 100 Kg

ART.	CODICE EAN	DIMENSIONI	CONF
BS030	8006866001399	\varnothing 30 cm	10 pz
BS040	8006866000460	\varnothing 40 cm	10 pz
BS050	8006866001405	\varnothing 50 cm	10 pz



GANCI PER CASSETTE



GANCI REGOLABILI
da BALCONE
per cassette fino a 100 cm

In piatto 20x 4 mm verniciato
con polveri epossidiche
"Qualicoat" con ganci di
sicurezza zincati

Adattabili a cassette di varie
dimensioni portata massima 25 kg.

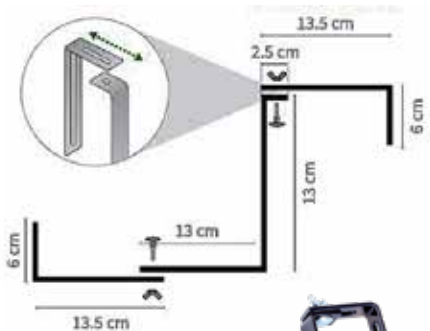

Confezione singola in scatola
con viti di fissaggio comprese



Disponibili anche da parete
con viti e tasselli compresi



ART.	CODICE EAN	CONF
G602/S	8006866005922	12 pz

GANCI PER CASSETTE FIORI

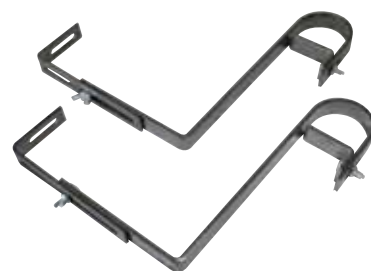

DA PARETE

Ganci regolabili in ferro piatto 20 x 4 mm.
Verniciati a polvere epossidica,
imballo a coppia.
Portata massima 25 Kg

ART.	CODICE EAN	CONF
G601R	8006866008039	20 pz

DA BALCONE

Con due regolazioni, in ferro piatto 20 x 4 mm.
Verniciati a polvere epossidica,
per muri da 4 a 14 cm, imballo a coppia.
Portata massima 25 Kg

ART.	CODICE EAN	CONF
G602	8006866005922	20 pz

REGOLABILI

CON SICUREZZA
Ganci regolabili con sicurezza, in ferro
piatto 20 x 4 mm.
Verniciati a polvere epossidica.
Portata massima 25 Kg

ART.	CODICE EAN	CONF
G603	8006866010681	20 pz

PORTAVASI CON SOTTOVASO

nero o zincato

DATI TECNICI

In filo d'acciaio con sottovaso in lamiera verniciato con polveri epossidiche.

Colore: Nero.

Disponibile anche nella versione zincata
(solo codici PVES e PVEM)

DA BALCONE

ART.	CODICE EAN	DIMENSIONI	CONF
PVES15	8006866000712	Ø 15xh12 cm	20 pz
PVES22	8006866000729	Ø 22xh18 cm	20 pz
PVES15Z	8006866000711	Ø 15xh12 cm	20 pz
PVES22Z	8006866000728	Ø 22xh18 cm	20 pz



Verniciato



Zincato



Verniciato



Zincato

DA PARETE

ART.	CODICE EAN	DIMENSIONI	CONF
PVEM15	8006866000736	Ø 15xh12 cm	20 pz
PVEM22	8006866000743	Ø 22xh18 cm	20 pz
PVEM15Z	8006866000742	Ø 15xh12 cm	20 pz
PVEM22Z	8006866000759	Ø 22xh18 cm	20 pz

LISA

ART.	CODICE EAN	DIMENSIONI	CONF
F2S40 2 vasi	8006866001672	40x18xh15 cm	5 pz
F2S50 3 vasi	8006866001689	50x18xh15 cm	5 pz
F2S60 4 vasi	8006866001696	60x18xh15 cm	5 pz



SET COMPLETI DI VASO

MARTA

COMPOSTA DA:

1 cassetta + 1 sotto cassetta + 1 porta cassetta 40 cm

ART.	CODICE EAN	DIMENSIONI	CONF
FH40	8006866007278	42x17xh16 cm	20 pz



SET 2 PEZZI Ø22cm

COMPOSTO DA:

2 vasi + 2 sotto vasi + 2 porta vasi ø22 cm

ART.	CODICE EAN	DIMENSIONI	CONF
SET022	8006866002518	Ø 22 cm	6 pz



SET 2 PEZZI 50cm

COMPOSTO DA:

2 cassette + 2 sotto cassette + 2 porta cassette 50 cm

ART.	CODICE EAN	DIMENSIONI	CONF
SET050	8006866001665	50 cm	5 pz



LINEA DECORAZIONE CICLAMINO



DA BALCONE

ART.	CODICE EAN	DIMENSIONI	CONF
FB012	8006866005366	35 x 18 x h21 cm	8 pz



DA PARETE

ART.	CODICE EAN	DIMENSIONI	CONF
FB011	8006866002310	35 x 18 x h21 cm	8 pz

LINEA CON CASSETTA

A RISERVA D'ACQUA.

DATI TECNICI: in filo d'acciaio plastificato.



SUPER 2000 DA BALCONE

ART.	CODICE EAN	DIMENSIONI	CONF
F2040S	8006866000057	43x20xh17 cm	5 pz
F2050S	8006866000064	53x20xh17 cm	5 pz
F2060S	8006866000071	63x20xh17 cm	5 pz

SUPERCLASSIC DA BALCONE

ART.	CODICE EAN	DIMENSIONI	CONF
SC40	8006866004758	43x20xh17 cm	5 pz
SC50	8006866004765	53x20xh17 cm	5 pz
SC60	8006866004772	63x20xh17 cm	5 pz



ANTONELLA DA PARETE

ART.	CODICE EAN	DIMENSIONI	CONF
FCT050	8006866002259	50x20xh50 cm	4 pz

N° 35 pezzi per palbox

LINEA MELODY

COMPLETA DI CASSETTA CM 50 A RISERVA D'ACQUA.

DATI TECNICI: in filo d'acciaio plastificato.



MELODY DA BALCONE

CODE	EAN	DIMENSION	PKG
LM50	8006866011558	50x17xh17 cm	5 pcs



MELODY DA PARETE

ART.	CODICE	DIMENSIONI	CONF
LMP50	8006866011572	50x17xh17 cm	5 pz



MELODY DA BALCONE

ART.	CODICE	DIMENSIONI	CONF
SFM50	8006866004802	50x15xh17 cm	5 pz

LINEA MINI MELODY

COMPLETA DI CASSETTA CM 32 A RISERVA D'ACQUA.



DA PARETE

ART.	CODICE	DIMENSIONI	CONF
MMP32	8006866011589	32x12xh10 cm	24 pz



DA BALCONE

32x12xh9 cm con mini cassetta

ART.	CODICE	DIMENSIONI	CONF
MM32	8006866011404	32x12xh10 cm	24 pz



DA TAVOLO

32x12xh13 cm con mini cassetta

ART.	CODICE	DIMENSIONI	CONF
MMT32	8006866012111	32x12xh13 cm	24 pz

MINI MELODY

COMPLETA DI 3 COPRIVASO DA Ø11 CM

NEWS



COLORI DISPONIBILI:
ANTRACITE - VERDE - TORTORA



ART.	CODICE	DIMENSIONI	CONF
MMC10	8006866012425	34x12xh14 cm	24 pz

LINEA PALBOX

Box MINI



Box MEDIO



Box GRANDE



LINEA PALBOX

MINI PALBOX

DIMENSION: 60x40xh100

ART.	QUANTITÀ	ART.	QUANTITÀ	ART.	QUANTITÀ
F2E40	45	902	16	LG32	30
F2E50	45	MM32	44 (2 colors)	LN00/..	50 (3 subject)
F2E60	45	MMP32	44 (2 colors)	P836	30
PVES15	45	BS030U	60	PPVR	16
PVES22	45	BR56U	50	60120	80
PVES15Z	45	BQ34	50	6045	80
PVES22Z	45	FU1540	75	FUF37	30
PVEM15	45	F2S40	35	FUR37	30
PVEM22	45	F2S50	35	FULL60	50
PVEM15Z	45	LG30	30	FBU40	40
PVEM22Z	45	LG31	30	MMT32	44
MLB30	30	7835	30		

8 BOXES PER PALLET

PALBOX MEDIO

DIMENSIONI: 80x60xh100

ART.	QUANTITÀ	ART.	QUANTITÀ	ART.	QUANTITÀ
F2040	40	LM50	24	SC40	16
F2050	40	LMP50	24	SC50	16
F2060	30	SET050	20	FH40	25
F2R40	40	FUF60	30	SET022	32
F2R50	40	FUR60	30	2006P	18
F2R60	30	FB011	32		
FC040	40	FB012	32		
FC050	40	F2050S	16		
FC060	30	SC40	16		

4 BOXES PER PALLET

PALBOX GRANDE

DIMENSIONI: 120x80xh110

ART.	QUANTITÀ	ART.	QUANTITÀ	ART.	QUANTITÀ
SET050	45	FL55	30	F2R60	60
F2050S	42	FLR55	30	F2R80	35
F2050S	42	F2040	105	FH40	72
SC50	45	F2050	85	FSF50	35
FCT050	35	F2060	70	F2R50	70
SFM50	42	F2080	45	FSR50	42
SET022	60	F2R40	85		

2 BOXES PER PALLET

LINEA GEMMA

DATI TECNICI: in filo d'acciaio plastificato.
Colore nero.



DA BALCONE

Completa di mini cassetta in plastica a riserva d'acqua.

<u>ART.</u>	<u>CODICE</u>	<u>DIMENSIONI</u>	<u>CONF</u>
LG30	8006866006011	32x20xh12 cm	12 pz



DA TAVOLO

Completa di mini cassetta in plastica a riserva d'acqua.

<u>ART.</u>	<u>CODICE</u>	<u>DIMENSIONI</u>	<u>CONF</u>
LG31	8006866006028	32x13xh14 cm	12 pz



DA PARETE

Completa di mini cassetta in plastica a riserva d'acqua.

<u>ART.</u>	<u>CODICE</u>	<u>DIMENSIONI</u>	<u>CONF</u>
LG32	8006866006035	32x13xh35 cm	12 pz

LINEA BETTY

DATI TECNICI:

In filo d'acciaio plastificato.
Complete di mini cassetta in plastica 22x10 cm
o 30x10 cm a riserva d'acqua.

DA PARETE



ART.	CODICE	DIMENSIONI	CONF
B015	8006866004895	25x13xh30 cm	24 pz



ART.	CODICE	DIMENSIONI	CONF
B017	8006866004918	26x13xh30 cm	24 pz



ART.	CODICE	DIMENSIONI	CONF
B016	8006866004901	33x13xh50 cm	6 pz



ART.	CODICE	DIMENSIONI	CONF
B018	8006866004925	26x13xh60 cm	12 pz

DA BALCONE



ART.	CODICE	DIMENSIONI	CONF
B019	8006866008114	32x20xh36 cm	8 pz

DA PARETE



ART.	CODICE	DIMENSIONI	CONF
B020	8006866008121	32x13xh38 cm	8 pz

ARTICOLI COMPLEMENTARI

DATI TECNICI: In filo d'acciaio plastificato
Colore: nero.



SOLE DA PARETE

Con 4 mini cassette in plastica 22x10 cm a riserva d'acqua.

ART.	CODICE	DIMENSIONI	CONF
2002	8006866003805	Ø 65 x13 cm	5 pz



LUNA DA PARETE

Con 2 mini cassette in plastica 22x10 cm a riserva d'acqua.

ART.	CODICE	DIMENSIONI	CONF
2001	8006866003782	40x13xh43 cm	10 pz

AROMATICFLOR DA PARETE

BALCONE



Completa di 3 cassette in plastica 40x17 cm a riserva d'acqua

ART.	CODICE	DIMENSIONI	CONF
2004A	8006866008992	43x17xh90 cm	6 pz

SPLENDIDA DA PARETE



Completa di 8 mini cassette 30x10 cm a riserva d'acqua.

ART.	CODICE	DIMENSIONI	CONF
2004	8006866003768	70x15xh100 cm	3 pz

LINEA VENERE

DATI TECNICI: In filo d'acciaio, verniciato con polveri epossidiche.
Colore: nero.

DA PARETE



DA APPOGGIO CON RUOTE



Completa di cassette in plastica (32x10 cm)

ART.	CODICE	DIMENSIONI	CONF
2006P	8006866012159	32x17xh90 cm	5 pz

Completa 4 mini cassette in plastica (32x10 cm)

ART.	CODICE	DIMENSIONI	CONF
2006	8006866009302	50x32xh80 cm	5 pz

L'ORTO DI NICO

Prodotta in filo d'acciaio e tubo verniciato con polveri epossidiche.
Colore: nero.

DA PARETE



DA APPOGGIO CON RUOTE



ART.	CODICE EAN	DIMENSIONI	CONF
ONP150	8006866011817	40xh135 cm	6 pz
Con 4 cassette a riserva d'acqua 40x17 cm			

ART.	CODICE EAN	DIMENSIONI	CONF
ON150	8006866011282	40x90xh150 cm	3 pz
Completa di 8 cassette 40x17 cm a riserva d'acqua.			

MATTHEUS

La linea Mattheus si propone con un design geometrico ed elegante, adatto ad ogni tipo di arredamento.

DATI TECNICI: in filo d'acciaio , verniciato con polveri epossidiche.
Colore: nero.



Art. 301



Art. 303

CON CIOTOLA in plastica ø 25 cm

ART.	CODICE EAN	DIMENSIONI	CONF
301	8006866002099	Ø28xh80 cm	3 pz
303	8006866002112	Ø28xh40 cm	3 pz

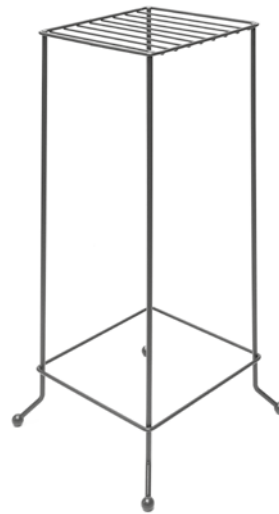

305

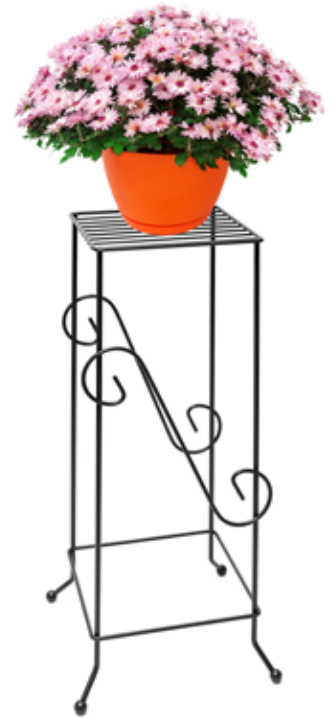

305/D

ART.	CODICE EAN	DIMENSIONI	CONF
305	8006866012388	25x25xh70 cm	
305/D	8006866012395	25x25xh70 cm	



304



304/D

ART.	CODICE EAN	DIMENSIONI	CONF
304	8006866012364	25x25xh50 cm	
304/D	8006866012371	25x25xh50 cm	

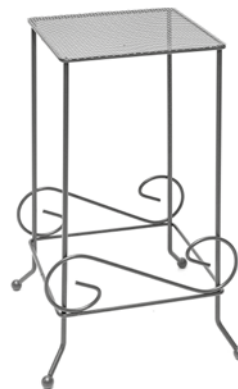

306/D

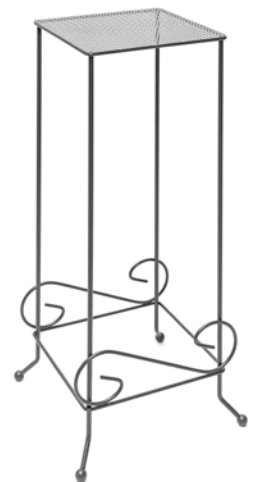

307/D

ART.	CODICE EAN	DIMENSIONI	CONF
306/D	8006866012401	25x25xh50 cm	
307/D	8006866012418	25x25xh70 cm	



Imballo 54x54 cm

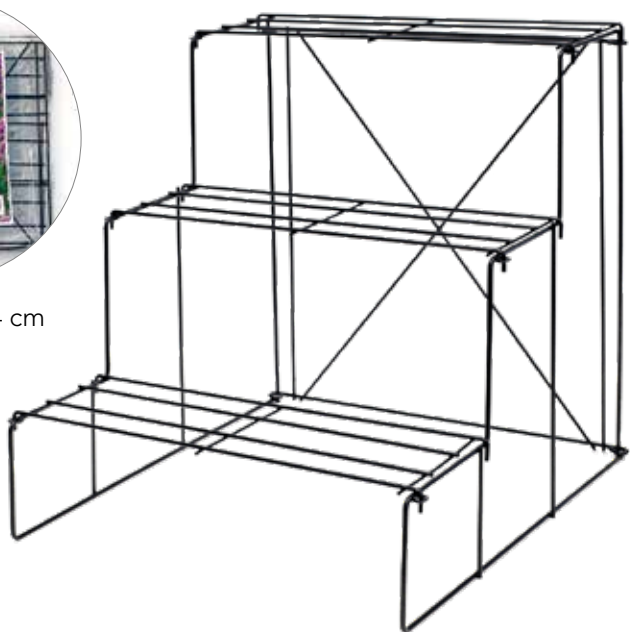

TRIPLEX

DATI TECNICI

In filo d'acciaio verniciato con polveri epossidiche.

Montaggio senza viti.

Colore: Nero

ART.	CODICE EAN	DIMENSIONI	CONF
FT100	8006866000330	54x54xh54 cm	5 pz

ALZATINE

TRIS

ART.	CODICE EAN	DIMENSIONI	CONF
FTER101	8006866012180	17xh20 cm	12 pcs
FTER102	8006866012197	17xh25 cm	12 pcs
FTER103	8006866012203	17xh30 cm	12 pcs



LINEA NATURA

DA PARETE O DA APPOGGIO

DATI TECNICI: in filo d'acciaio plastificato completa di mini cassetta 25x12 cm a riserva d'acqua.
Colore: nero.

27 cm
32 cm



Art. LN00/5



Art. LN00/1



Art. LN00/2



Art. LN00/3



Art. LN00/4



Art. LN00/6



Art. LN00/7



Art. LN00/8



Art. LN00/9

ART.	CODICE EAN	DIMENSIONI	CONF
LN00/...	8006866008138	27x13xh32 cm	24 pz

BORDURE

DATI TECNICI: in filo d'acciaio ø 6 mm verniciato con polveri epossidiche.
Colore: Nero

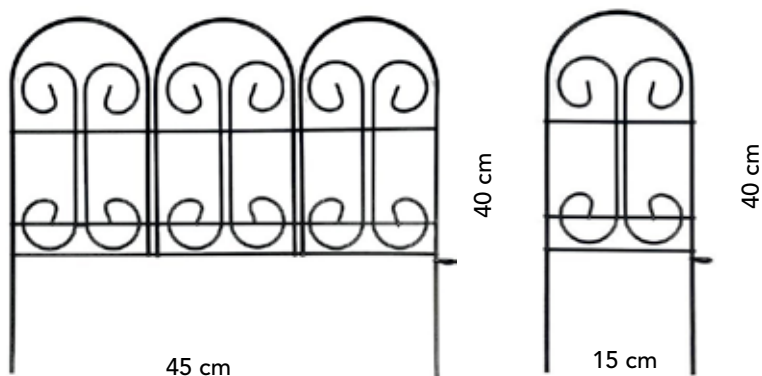

ART.	CODICE EAN	DIMENSIONI	CONF
6015	8006866011732	15 x h40 cm	12 pz
6045	8006866011749	45 x h40 cm	12 pz

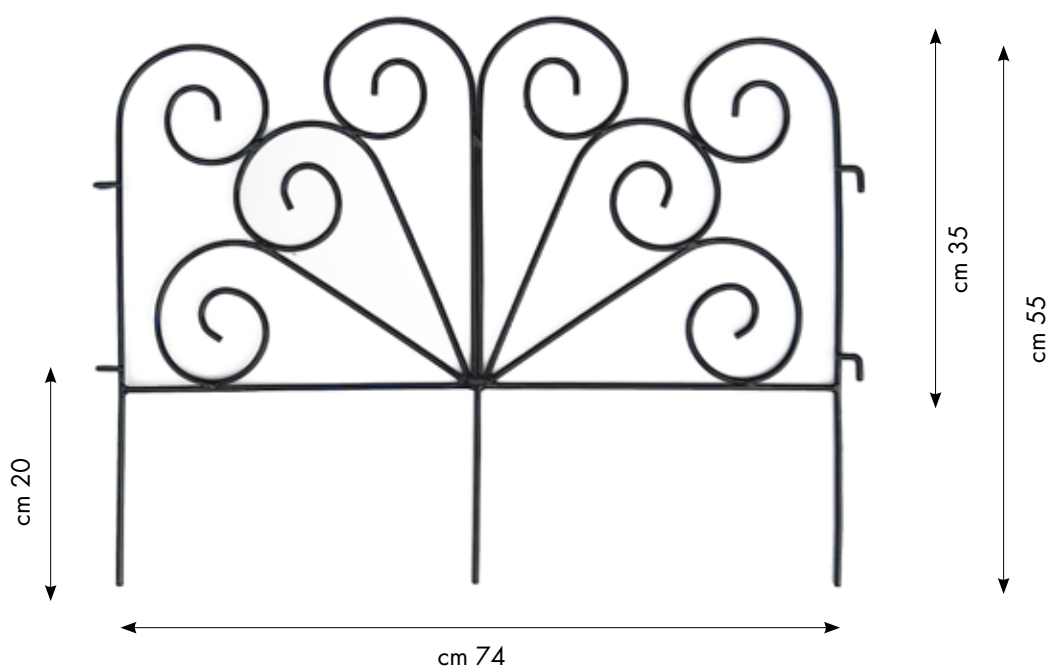

BORDURA MAX

ART.	CODICE EAN	DIMENSIONI	CONF
7835	8006866012098	78 x h35 cm	12 pz



ARCHI DA GIARDINO

DATI TECNICI: in tubo d'acciaio Ø 20 mm, verniciato con polveri epossidiche
Colore: nero



ART.	CODICE EAN	DIMENSIONI	CONF
AG01	8006866008428	50 x 110 x h220 cm	3 pz



ART.	CODICE EAN	DIMENSIONI	CONF
AG02	8006866008435	50 x 110 x h220 cm	3 pz

LINEA LEGNO



FISSA

Composta da:

- 1 supporto verniciato
- 2 ganci di sicurezza
- 1 cassetta in legno di abete trattata con impregnante all'acqua
- 1 vaschetta interna in polietilene

ART.	CODICE EAN	DIMENSIONI	CONF
FL55	8006866006509	55x22xh18 cm	5 pz



REGOLABILE

Composta da:

- 1 supporto verniciato con ganci regolabili da 0 a 14 cm
- 2 ganci di sicurezza
- 1 cassetta in legno di abete trattata con impregnante all'acqua
- 1 vaschetta interna in polietilene

ART.	CODICE EAN	DIMENSIONI	CONF
FLR55	8006866006523	55x22xh18 cm	5 pz



CON RUOTE

Composta da:

- 1 cassetta in legno di abete trattata con impregnante all'acqua
- 1 vaschetta interna in polietilene
- 1 carrellino con 4 ruote

ART.	CODICE EAN	DIMENSIONI	CONF
FLT55	8006866006547	55x22xh24 cm	5 pz

MINILEGNO



da tavolo

ART.	CODICE EAN	DIMENSIONI	CONF
ML30	8006866006936	35x14xh16 cm	8 pz



da balcone

ART.	CODICE EAN	DIMENSIONI	CONF
MLB30	8006866006974	35x14xh11 cm	8 pz

LINEA ZINCO

FISSA

Composta da:

- 1 supporto verniciato
- 2 ganci di sicurezza
- 1 cassetta in lamiera zincata
- 1 vaschetta interna in polietilene

ART.	CODICE EAN	DIMENSIONI	CONF
FZ55	8006866006561	55x22xh18 cm	5 pz
FZ65	8006866006578	65x22xh18 cm	5 pz



REGOLABILE

Composta da:

- 1 supporto verniciato con ganci regolabili da 0 a 14 cm
- 2 ganci di sicurezza
- 1 cassetta in lamiera zincata
- 1 vaschetta interna in polietilene

ART.	CODICE EAN	DIMENSIONI	CONF
FZR55	8006866006585	55x22xh18 cm	5 pz
FZR65	8006866006592	65x22xh18 cm	5 pz



CON RUOTE

Composta da:

- 1 cassetta in lamiera zincata
- 1 vaschetta interna in polietilene
- 1 carrellino con 4 ruote

ART.	CODICE EAN	DIMENSIONI	CONF
FZT55	8006866006608	55x22xh18 cm	5 pz
FZT65	8006866006615	65x22xh18 cm	5 pz



ASTE DA GIARDINO "PASTORE"

DATI TECNICI: in tubo d'acciaio ø 14 mm verniciato con polveri poliestere per esterno.
Colore: nero o antracite

Modello FISSA

Trasforma il tuo giardino in una meravigliosa e raffinata atmosfera!

Splendide aste da pastore che incantano l'esterno della tua casa risaltando qualsiasi oggetto sospeso. Appendi i tuoi vasi, luci decorative, lanterne, case per uccelli e molto altro ancora.

Premessa la migliore qualità made in Italy e la duratura nel tempo.

Facili da montare e regolare in base alle proprie esigenze renderanno il tuo giardino un vero e proprio paradiso!

Queste aste abbelliranno non solo il tuo giardino, ma possono essere posizionati intorno ai sentieri rendendo tutto l'ambiente un paesaggio mozzafiato che chiunque invidierà.





ART.	CODICE EAN	DIMENSIONI	CONF
501/A	8006866011954	h145x35cm	6 pz

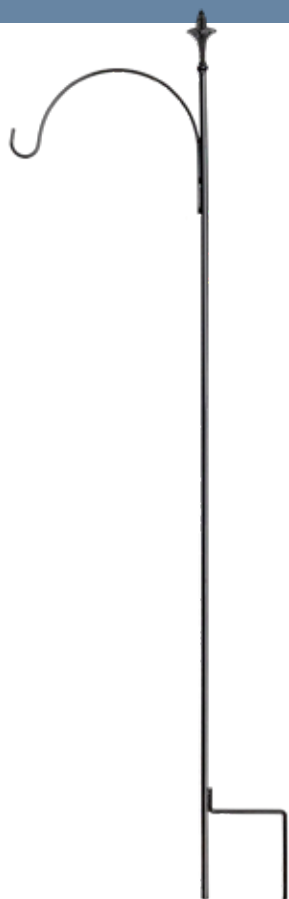

ART.	CODICE EAN	DIMENSIONI	CONF
501/B	8006866011961	h175x35cm	6 pz



ART.	CODICE EAN	DIMENSIONI	CONF
502/A	8006866011978	h145x68cm	6 pz



ART.	CODICE EAN	DIMENSIONI	CONF
502/B	8006866011985	h175x68cm	6 pz



ART.	CODICE EAN	DIMENSIONI	CONF
503	8006866011992	h175x68cm	6 pz



ART.	CODICE EAN	DIMENSIONI	CONF
504	8006866012005	h175x55cm	6 pz

ASTE DA GIADINO "PASTORE"

DATI TECNICI: in tubo acciaio quadro 16x16mm con innesto 12x12 mm verniciato con polveri poliestere per esterni.
Colore: nero o antracite

Modello REGOLABILE

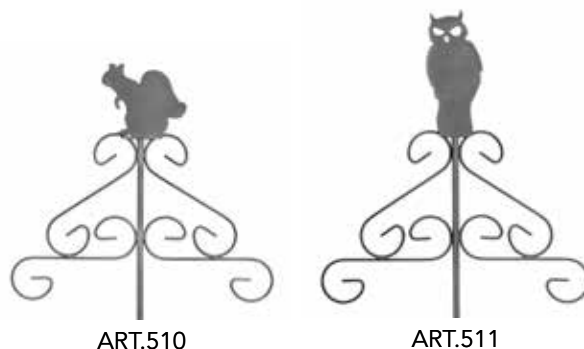
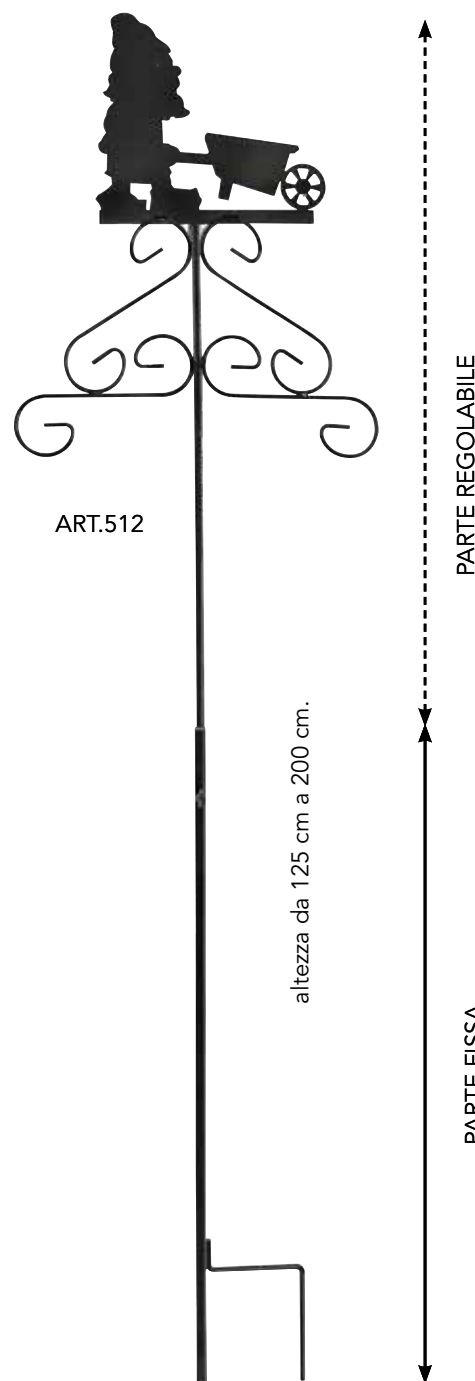

ART.	CODICE EAN	DIMENSIONI	CONF
510	8006866012067	h125cm÷200 x 54cm	6 pz
511	8006866012074	h125cm÷200 x 54cm	6 pz
512	8006866012081	h125cm÷200 x 54cm	6 pz

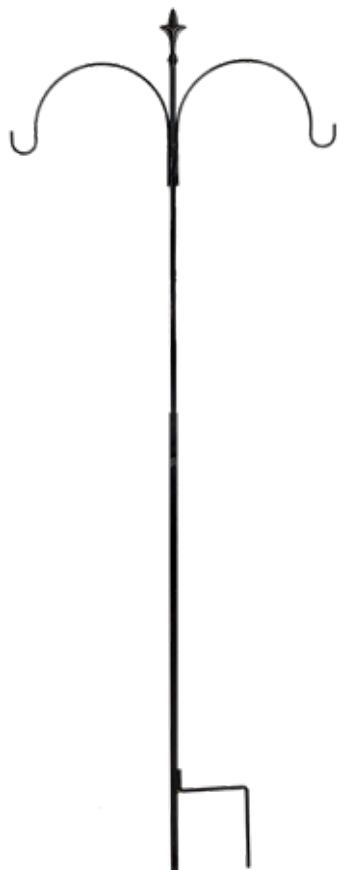

ART.	CODICE EAN	DIMENSIONI	CONF
505	8006866012012	h125cm÷200 x 68cm	6 pz



ART.	CODICE EAN	DIMENSIONI	CONF
506	8006866012029	h125cm÷200 x 68cm	6 pz



ART.	CODICE EAN	DIMENSIONI	CONF
508	8006866012043	h125cm÷200 x 54cm	6 pz



REGOLAZIONE ALTEZZA
da 125 cm a 200 cm.

LINEA GRIGLIATI

DATI TECNICI: in filo d'acciaio \varnothing 8 mm verniciato con polveri epossidiche.
Colore: nero o antracite

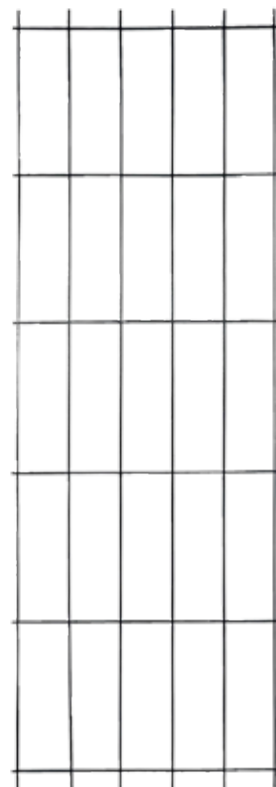
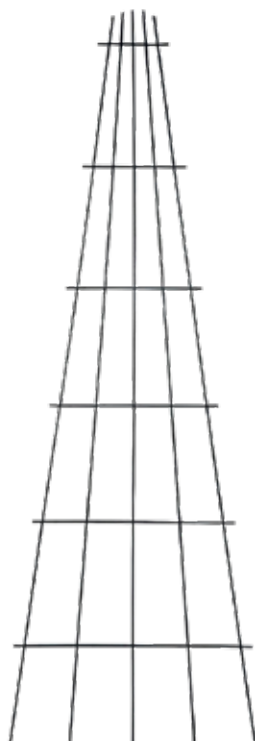
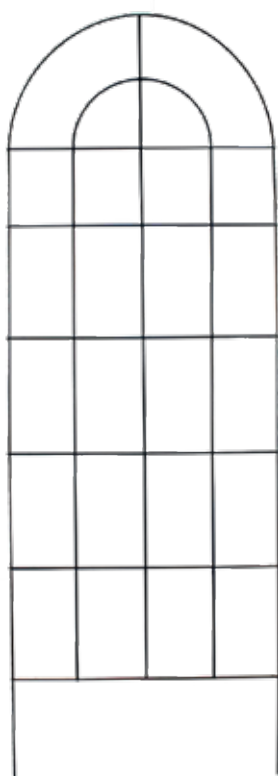

ART.	CODICE EAN	DIMENSIONI	CONF
GRA1	8006866011596	60xh175 cm	6 pz

ART.	CODICE EAN	DIMENSIONI	CONF
GRB2	8006866011619	15x60xh150 cm	6 pz

ART.	CODICE EAN	DIMENSIONI	CONF
GRD1	8006866011640	60xh175 cm	6 pz



ART.	CODICE EAN	DIMENSIONI	CONF
TRA1	8006866008206	26xh150 cm	6 pz
TRA2	8006866008213	38xh180 cm	6 pz

ART.	CODICE EAN	DIMENSIONI	CONF
TRB1	8006866008220	26xh150 cm	6 pz
TRB2	8006866008237	38xh180 cm	6 pz

SERRE PER ORTO

DATI TECNICI: in tubo d'acciaio verniciato con polveri epossidiche.
Telo di copertura a garanzia raggi U.V.
Colore: nero.
IMBALLO: in scatola singola.

PRIMIZIA

150x90xh50 cm

ART.	CODICE EAN	DIMENSIONI	CONF
SP150	8006866001719	150x90xh50 cm	3 pz



ORTO MEDIA

150x200xh180 cm

ART.	CODICE EAN	DIMENSIONI	CONF
SO200	8006866003638	150x200xh180 cm	2 pz



ORTO GRANDE

300x200xh180 cm

ART.	CODICE EAN	DIMENSIONI	CONF
SO300	8006866003645	300x200xh180 cm	2 pz



SERRE DA BALCONE

Comoda, pratica, utilissima, la linea serre SPRING propone alcune soluzioni di immediato utilizzo per la protezione di piante e fiori. La massima semplicità e rapidità di montaggio ne fanno un prodotto particolarmente apprezzato.

DATI TECNICI: in tubo e filo d'acciaio verniciati. Fornita di telo di copertura in materiale plastico. (Garanzia raggi U.V.).
Montaggio rapido senza alcuna viteria.

Colore: nero

Imballo: singolo in termoretraibile.



SPRING 2 PIANI

ART.	CODICE EAN	DIMENSIONI	CONF
SB100R	8006866000200	84x43xh100 cm	3 pz



SPRING 3 PIANI

ART.	CODICE EAN	DIMENSIONI	CONF
SB160	8006866000217	84x43xh160 cm	3 pz

MINI SERRA

ART.	CODICE EAN	DIMENSIONI	CONF
MS105	8006866000194	57x28xh105 cm	3 pz



SERRE PER GIARDINO MIMOSA

Comode, pratiche, utilissime, la linea serre MIMOSA propone alcune soluzioni di immediato utilizzo per la protezione di piante e fiori.

La massima semplicità e rapidità di montaggio ne fanno un prodotto particolarmente apprezzato.

DATI TECNICI: in tubo d'acciaio verniciato con polveri epossidiche. Fornita di telo di copertura in materiale plastico. (Garanzia raggi U.V.). Montaggio rapido senza alcuna viteria.

Colore: nero.

Imballo: in scatola

*Disponibili anche con telo rinforzato (PVC)

PICCOLA

180x105xh153 cm

ART.	CODICE EAN	DIMENSIONI	CONF
SM153	8006866003317	180x105xh153 cm	2 pz



MEDIA

153x153xh210 cm

ART.	CODICE EAN	DIMENSIONI	CONF
SM210	8006866003324	153x153xh210 cm	2 pz
SM2TR*	8006866003720	153x153xh210 cm	2 pz



GRANDE

300x153xh210 cm

ART.	CODICE EAN	DIMENSIONI	CONF
SM300	8006866003652	300x153xh210 cm	1 pz
SM3TR*	8006866003713	300x153xh210 cm	1 pz



ACCESSORI ORDINE

DATI TECNICI: verniciato con polveri epossidiche.
Colore: nero.

CAVALLETTI PER TAGLIALEGNA



ART.	CODICE EAN	EAN	DIMENSIONI	CONF
CTL80	8006866003362		80x70xh90 cm	3 pz

Con attacco universale per motosega

ART.	CODICE EAN	DIMENSIONI	CONF
CTL80S	8006866003379	80x70xh90 cm	3 pz



PORTALEGNA

ART.	CODICE EAN	DIMENSIONI	CONF
PL100	8006866007919	100x26xh100 cm	5 pz

PORTA CANNA

ART.	CODICE EAN	EAN	DIMENSIONI	CONF
P836	8006866010155		Ø 36x 11 cm per 25 m di tubo	6 pz
G836	8006866010193		Ø 36x 11 cm per 25 m di tubo	6 pz



Da parete ART. P836



Da giardino ART. G836





BUZZI
METALLURGICA **ZI**

MADE IN ITALY

Via Gramsci, 10
23844 SIRONÈ (LC) ITALY
Tel. + 39 031 850001
info@metallurgicabuzzi.it
www.metallurgicabuzzi.it